









ASUNTO: Actualización gama elevadores C-Line

Con la presente deseamos informarles de las siguientes mejoras aplicadas a nuestra gama de elevadores C-Line.

-  Brazil
-  German
-  English
-  Spanish
-  French
-  Italian

Hemos realizado folletos individuales para cada elevador de la gama C-Line, en diferentes idiomas y con más información, para asegurar un soporte mejor a las ventas.

Estos folletos ya están disponibles en nuestro sitio web.

Además de numerosos detalles menores, se indican a continuación las principales mejoras en términos de calidad y funcionalidad aportadas a los elevadores.

Elevadores de 2 columnas con conexión superior **TECO HC4502 / HC5502:**

- Se ha incrementado la posición máxima de bloqueo, alcanzando el valor líder de mercado de 1957 - 2037 mm

Todos los elevadores de tijera de la gama C-Line:

- Se ha mejorado el tratamiento superficial de las rampas y de los cilindros, ahora pintados IN RAL 9006, para garantizar una larga duración y protección de la corrosión.

Elevadores de doble tijera **TECO C322 EF / C362 EF - TECO C372 I E / C412 I E:**

- Se ha mejorado la estructura completa de los elevadores para obtener mayor estabilidad y rigidez.



Los elevadores de doble tijera con perfil alto **TECO C372 I E / C412 I E** también estarán disponibles en Europa, incl. Italia, desde el comienzo del nuevo año y sus precios se agregarán a las listas de precios en consecuencia.

Elevadores de tijera bajo rueda con capacidad 5,5 t **TECO 5500C / CT / LT:**

- Se ha mejorado la estructura del Lift Table (LT) para obtener mayor estabilidad y rigidez
- Se han optimizado las instrucciones de instalación
- Se han introducido en la lista de precios los travesaños de elevación
- Todos los modelos ahora están disponibles también en versión "I", para instalación empotrada, con flaps transitables cortos en la parte trasera y cuña para rueda en la parte delantera.
- Barras transversales disponibles (ver detalles de color amarillo en la imagen) para una menor inclinación/deflexión, en particular para los elevadores de alineación y para el uso de travesaños de elevación (accesorio opcional para pedir por separado - obligatorio en caso de uso de 2 travesaños de elevación).

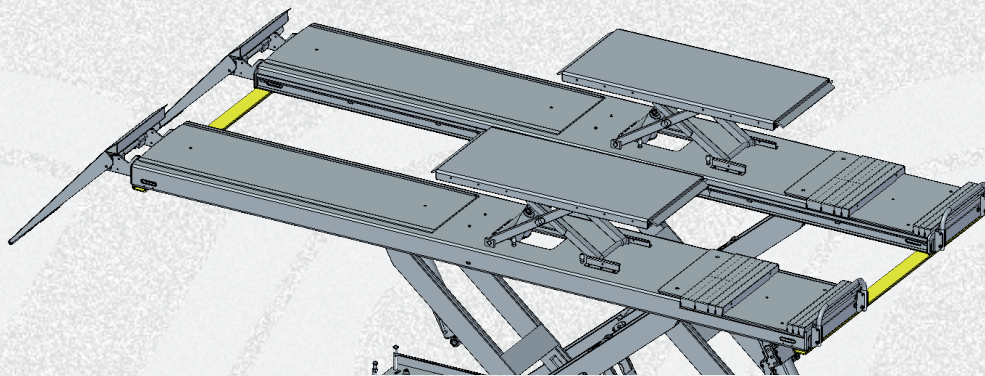

Versiones **TECO 4500C, TECO 4500C CT, TECO 4500C CT LT:** Nuevos modelos con capacidad 4,5 t y longitud carriles 4.200 mm, ya en la lista de precios de septiembre de 2022.

Versiones **TECO 5500C, TECO 5500C CT, TECO 5500C CT LT:** Nuevos modelos con capacidad 5,5 t y longitud carriles 5.200 mm, (como alternativa a los de longitud 4.600 mm), ya en la lista de precios de septiembre de 2022.

Mejoras de las versiones CT LT: ahora el Lift Table está empotrado en las rampas, para poder realizar el ROC (compensación del fuera de centro) durante la alineación de ruedas.

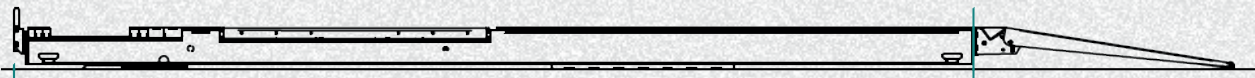

Desde el comienzo del nuevo año, los elevadores de tijera bajo rueda estarán disponibles también en Europa y, por lo tanto, se agregarán a la lista de precios. Debido a la cantidad de versiones diferentes y también al tamaño del producto, las ventas solo son posibles en triangulación. No tendremos stock de este producto en Correggio. Por lo tanto, este tipo de elevador no estará disponible para la venta en Italia.

En resumen, siguiendo las mejoras enumeradas anteriormente, todos los elevadores de la línea C-Line ahora también están disponibles para la venta en Europa. Solo los elevadores de tijera bajo rueda C-line no están disponibles en Italia.

Por último, los folletos de todos los modelos C-Line se actualizarán en breve para incluir los últimos diseños, información y datos técnicos.

Quedamos a su completa disposición para cualquier otra información.